



Met plezier naar kantoor

# Kantoorruimtes om je goed te voelen

We brengen een groot deel van ons leven door op kantoor.

PALMBERG wil graag met individueel ingerichte kantoren ervoor zorgen, dat werkplekomgevingen echte ruimtes worden waar je je goed voelt. Hoe comfortabeler we ons op kantoor voelen, des te beter en effectiever we werken. Een kantoorinrichting die rekening houdt met de behoeften van de werknemers moet daarom ook in het belang van de bedrijven zijn.

In een tijd waarin de eisen die gesteld worden aan moderne werkomgevingen steeds sneller veranderen, vertrouwen we bij het ontwikkelen van innovaties niet alleen op de resultaten van wetenschappelijke studies, maar ook op onze intuïtie en onze decennialange ervaring. Het is ons doel dat u zo vaak mogelijk deze uitspraak hoort: „Met plezier naar kantoor.“



**PALMBERG**

---





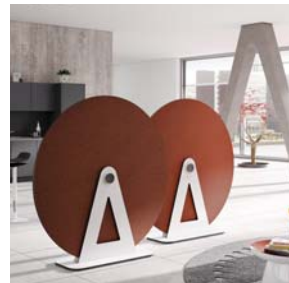
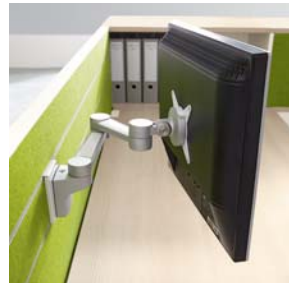
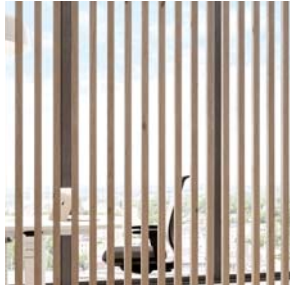

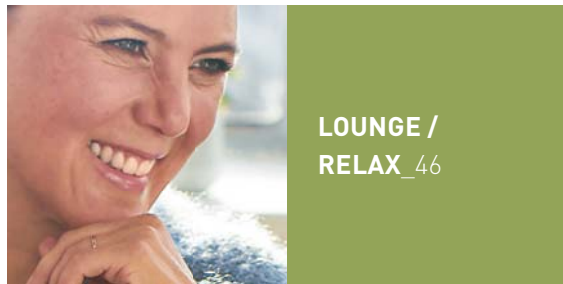
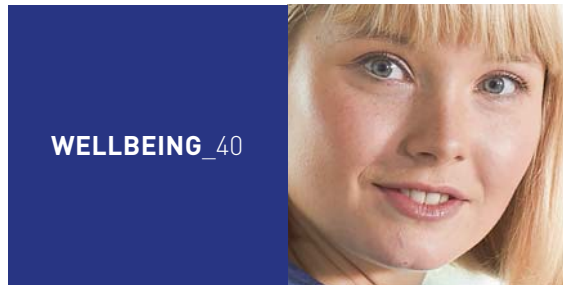
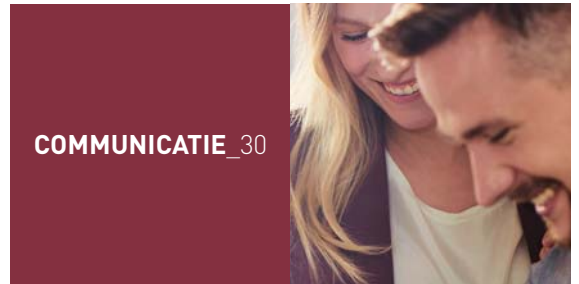
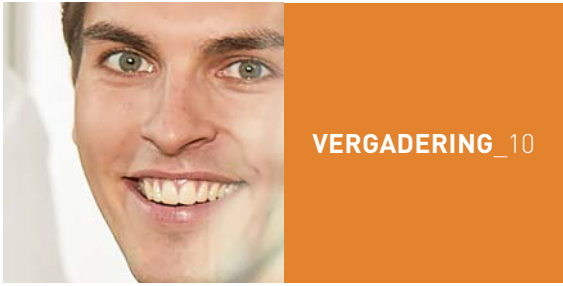





▶ SCANNEN EN VIDEO BEKIJKEN



## VERGADERING

Staande meetings gaan

# 30%

sneller en leveren  
betere resultaten.\*

Volgens een studie van de Universiteit van Augsburg besteedt 44,6% tot de helft van hun werktijd aan meetings. Dan ligt het voor de hand om deze tijd zo efficiënt mogelijk te besteden. De elegante vergadertafels van de **CONFERENTIE**-serie bieden daarvoor alle mogelijkheden. Naast talloze ontwerpvarianten, zijn sommige modellen elektromotorisch in hoogte verstelbaar of verkrijgbaar als sta-variant - en kunnen zo de vergadertijd met 30% verkorten. Dat zou bijna jammer zijn.



Voor elke inrichtingsstijl en elke meetingsituatie de optimale vergaderoplossing - dat is **CONFERENTIE.**



# Gesprekken op ooghoogte



Goede communicatie kan op verschillende locaties plaatsvinden. PALMBERG biedt vele oplossingen voor grote en kleine meetingsituaties. Maar natuurlijk kunnen ook de klassieke seminar- en trainingsopstellingen met onze flexibele programma's worden gerealiseerd.





**VEELZIJDIG  
DYNAMISCH  
FLEXIBEL**



## Altijd in beweging blijven: in hoogte verstelbare conferentietafels

Met de elektromotorische in hoogte verstelbare vergadertafel BANDO uit de **CONFERENTIE**-serie krijgt u een stabiel frame in een strak design. Een hoogteverstelling van 720 mm tot 1080 mm is daarbij geen probleem.





▶ SCANNEN EN VIDEO BEKIJKEN



## AKOESTIEK

In veel bedrijven wordt de verminderde arbeidsmotivatie als gevolg van akoestische storingen nog steeds sterk onderschat - zo verminderd de bereidheid, om technische of professionele problemen in luidruchtige kantoren op te lossen met 40%. Al vele jaren werken we samen met deskundigen aan effectieve oplossingen voor geluidsreductie. De toenemende vraag en de vele opmerkingen van klanten bevestigen steeds weer: ook akoestische oplossingen kunnen er goed uitzien.

Geluidsoverlast vermindert de prestaties tot

**30%.\***





**RUST IN DE OREN -  
STIJLVOL VOOR HET OOG**



# Akoestische oplossingen voor een ideaal samenspel van communicatie en concentratie.

**TERIO PLUS** is een kwalitatief hoogwaardig wandsysteem voor visuele en akoestische afscherming van werkplekken. In hoge ruimtes zijn de scheidingswanden meestal niet voldoende voor een akoestische optimalisatie. Om deze reden omvat **TERIO PLUS** alles wat u nodig heeft voor een optimale ruimte-akoestiek - van eenvoudige opzetwanden via scheidingswanden, tot wand- en plafondabsorbers.

Wandabsorbers verbeteren de ruimte-akoestiek en kunnen ook met individuele stoffen en motieven worden vormgegeven. Dit klinkt niet alleen goed, maar is ook een bijzondere blikvanger.



Vooraf in krappe werksituaties zorgen onze akoestische systemen voor merkbare geluidsreductie en bieden meer privacy door de pinbare scheidingswanden.





In de fabriek in Rehna worden op meer dan 5.000 m<sup>2</sup> effectieve akoestische componenten ontwikkeld en geproduceerd.



▶ SCANNEN EN VIDEO BEKIJKEN

# 67%

willen een werkomgeving die hun creativiteit stimuleert.\*

## CREATIVITEIT

Volgens wetenschappelijke studies heeft 90% van de werknemers hun werkplek individueel ingericht. Een gepersonali-seerde werkplek kan de productiviteit tot 30% verhogen. Met de ontwikkeling van meer geïndividualiseerd kantoormeubilair bieden wij verschillende mogelijkheden voor een creatieve inrichting van de werkomgeving - en daarmee een merkbare verhoging van het persoonlijk welbevinden en de effectiviteit op kantoor.

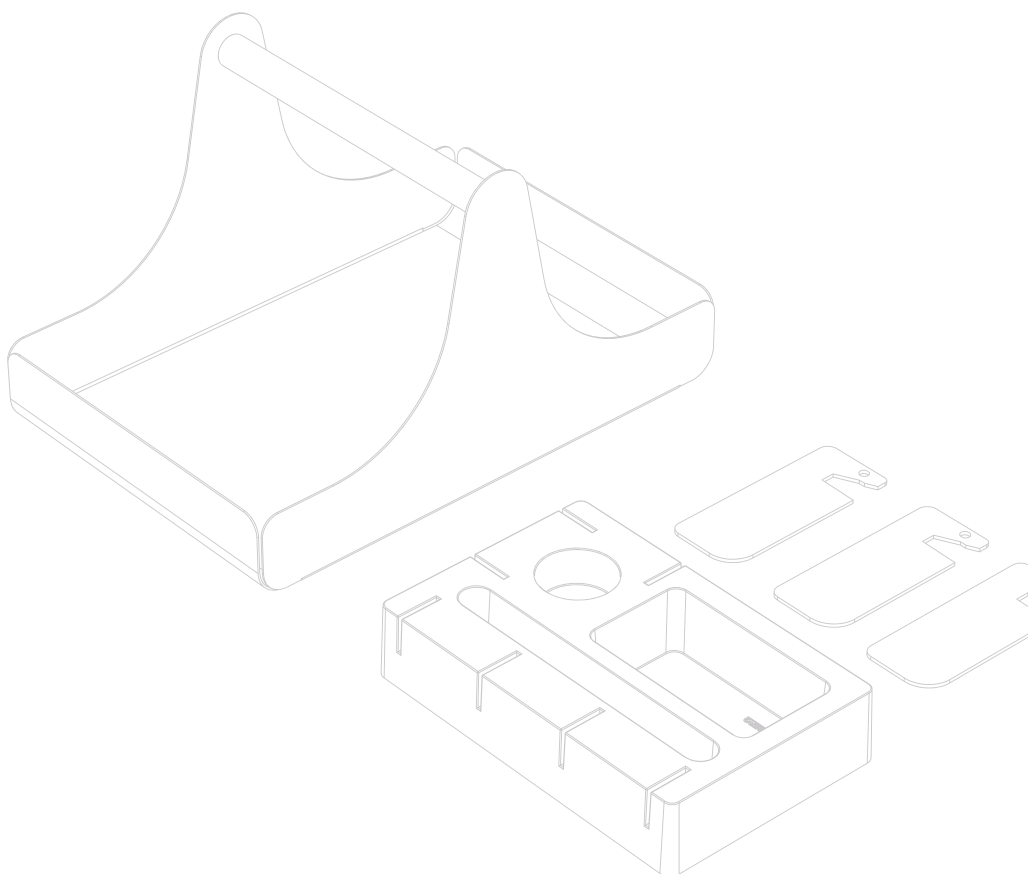



 GERMAN  
DESIGN  
AWARD  
WINNER  
2018

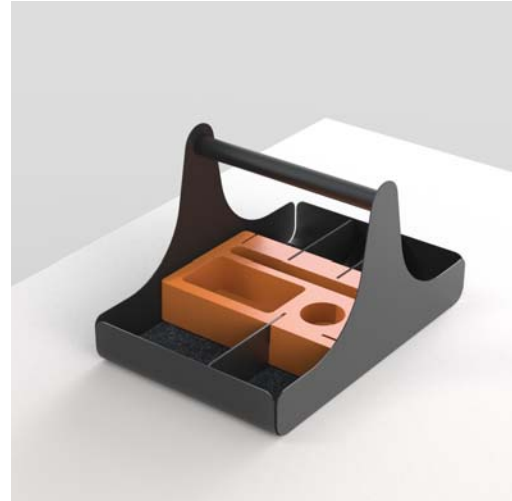
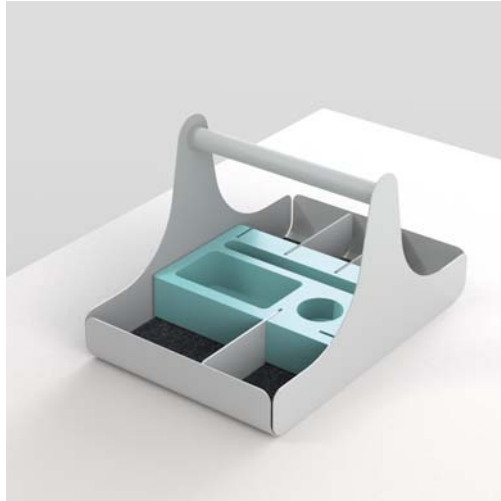

**BRIC:** Veel kleur- en ontwerpvarianten creëren niet alleen ruimte en orde op bureaus en in mobiele containers, maar bieden ook oneindig veel ruimte voor persoonlijke creativiteit.



# Meer flexibiliteit voor elke werkomgeving

Dankzij onze veelzijdige oplossingen voor hotdesk- en open kantoorlandschappen is er voldoende vrijheid voor (bijna) iedere dwarsdenker. Met de ruime keuze aan moderne werkarchitecturen is de feel-good factor van elke individuele werknemer echter het belangrijkste voor ons. Daarom speelt de individuele ontwerpmogelijkheid een centrale rol in elk nieuw concept.

**LOCKER:** Vrijstaand als ruimteverdeler met kleuraccenten zijn er geen grenzen gesteld aan uw creativiteit.

Een ideale aanvulling op uw kantoor: de „FIFFI” het mobiele zitblok uit het ORGA-PLUS programma, met extra opbergruimte en een comfortabel zitkussen.





# FUNCTIONEEL ONTMOET COMFORTABEL - HET GEHEIME RECEPT VOOR CREATIVITEIT





# Onbeperkte creativiteit

Meer open werkomgevingen en de toename van samenwerkingsprojecten vereisen niet alleen veranderingen in de afzonderlijke werkgebieden, maar ook een verandering in de ruimte door een grotere beschikbaarheid van ontmoetingsruimtes.

**P4** is een modulair reksysteem in een frameconstructie dat zich onvoorwaardelijk aanpast aan uw creatieve ideeën. Verfrissend minimalistisch en met strakke lijnen voldoet **P4** aan alle eisen van een moderne en functionele ruimteplanning.





P4 biedt onbeperkte mogelijkheden voor meersfeer in het dagelijkse werk: of het nu gaat om individueel te creëren opbergruimte op de werkplek, als sfeervolle ruimteverdeler of als hangrek en sidebord in de ontvangst-, catering- of pauzeruimte.

In combinatie met de soft seating MELOUNGE straalt het kantoor een moderne huiselijkheid uit waarin ideeën eenvoudiger naar boven borrelen.



▶ SCANNEN EN VIDEO BEKIJKEN

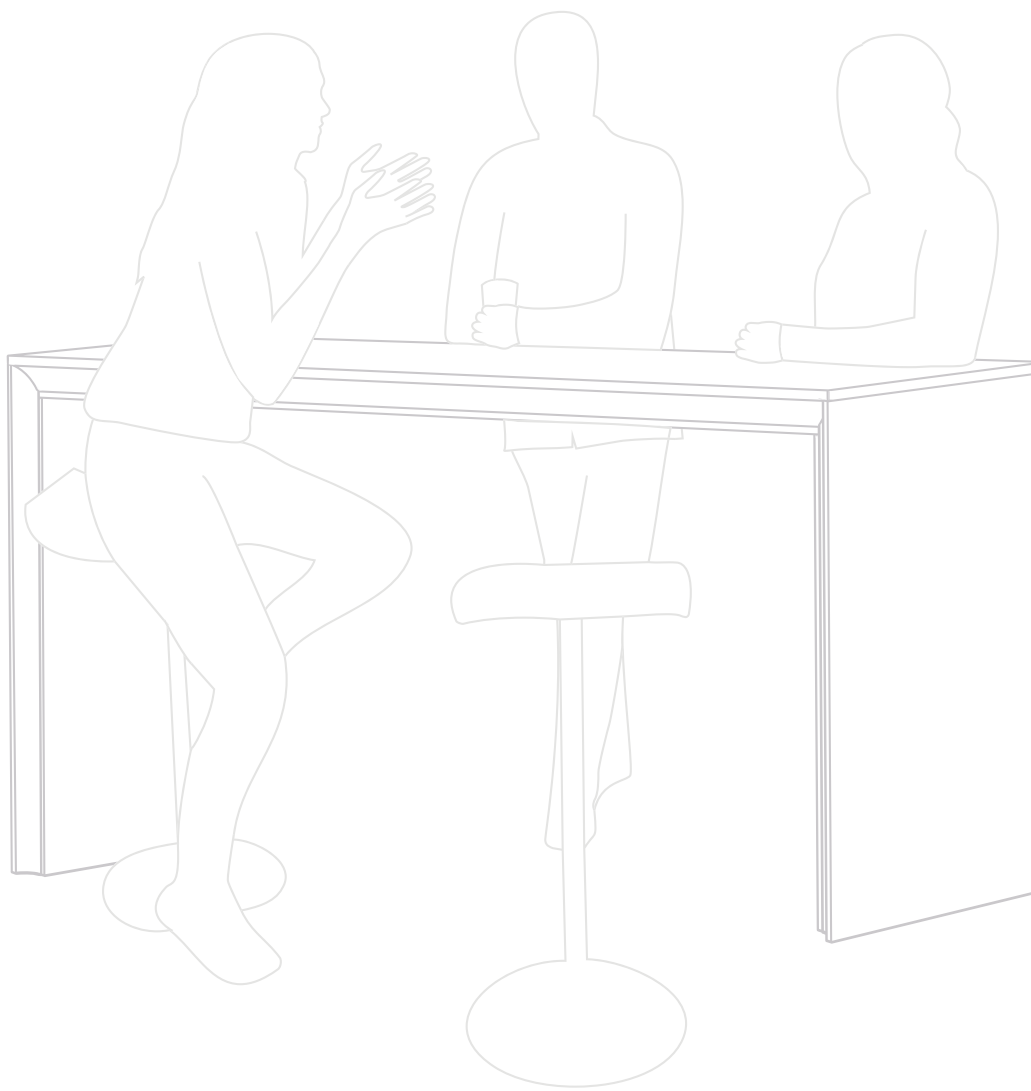

## COMMUNICATIE

Toegegeven: Het eerste waar je aan denkt bij het optimaliseren van de communicatiestroom is niet een kantoorkeuken. Maar vergeet je laatste feestje niet, precies. Een toevallige uitwisseling van ideeën en direct contact creëert ruimte voor persoonlijke interactie en stimuleert de hersenactiviteit. Het is bewezen dat 80% van alle ideeën ontstaan tijdens informele uitwisselingen. Met een geoptimaliseerde kantoorinrichting kunt u dus een belangrijke bijdrage leveren aan een betere informatiestroom - een goed idee voor goede ideeën.

# 51%

van de bedrijven willen de interne communicatie verbeteren.\*



Maak van de  
keuken een  
**denktank.**

De hoge functionele kwaliteit, de mooie oppervlakken en de veelzijdige combinatiemogelijkheden tot en met de volledig uitgeruste keukens maken het **CUCINA**-systeem tot een puur kantoorgenot.



Zwart, met melk of suiker: voor veel werknemers werkt een kop koffie als een powershot.

**CUCINA** maakt van verwaarloosde koffiehoeekjes echte ruimtes voor uw feel-good pauze. Om bij te kletsen, voor korte projectbesprekingen of tijdens de lunchpauze. Een keuken inspireert en brengt ons samen.







## VOLLEDIG NAAR UW SMAAK

**Een kantoorkeuken maakt de gedachten vrij -  
CUCINA houdt ook de werkoppervlakken vrij.**

**CUCINA** is een ruimtewonder: de laden zijn optimaal ingedeeld. Achter de frontpanelen is voldoende ruimte voor standaard inbouwapparatuur zoals een koelkast, magnetron of volautomatisch koffiezetapparaat. Dit betekent dat de dagen van volgepakte kantoorkeukens eindelijk voorbij zijn.

# Bouw „bruggen“ voor uw communicatie!

**KIT** is als vrijstaande oplossing net zo praktisch als een element voor montage aan de wand of als opgedokt element en bouwt daarmee een brug van geconcentreerd kantoorwerk naar communicatieve uitwisseling.

De hoge tafel is volledig elektrificeerbaar en biedt alle relevante interfaces voor de moderne mediawereld. Dit maakt het ideaal voor een snelle vergadering of kleine lap-toppresentatie terwijl u staat.



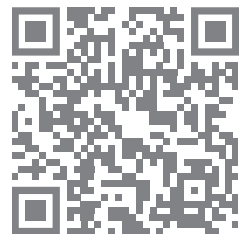

▶ SCANNEN EN VIDEO BEKIJKEN

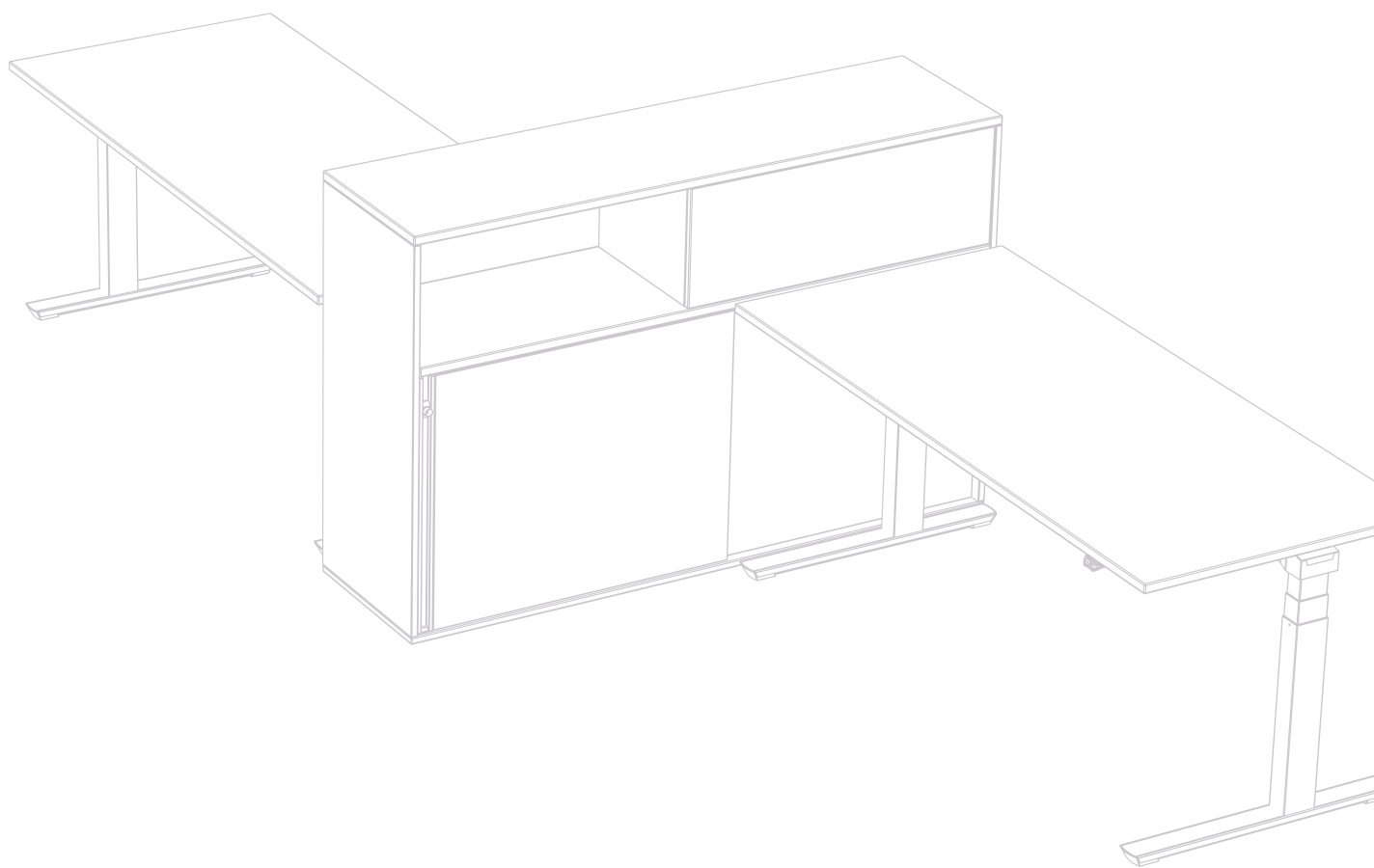

## INDIVIDUALISERING

**90%**

van de medewerkers  
individualiseren hun  
werkplek.\*

Succesvolle teams bestaan uit mensen met zeer individuele persoonlijkheden en vaardigheden. Om teamwerk succesvol en leuk te maken, kiezen steeds meer bedrijven voor kantoorwerkplekken die voldoen aan de meest uiteenlopende eisen. Onze samenwerkings- en opslagoplossingen bieden uw teams de mogelijkheid voor een snelle en open uitwisseling van kennis en creativiteit - en tegelijkertijd kan elk teamlid precies zo zijn als hij of zij is.

# We veranderen eenzame strijders in teamplayers.

PALMBERG kent de wensen van de kantoor-medewerkers: 42% van de medewerkers wensen meer persoonlijk contact met hun collega's. Even snel iets afstemmen met elkaar, iets navragen, een vriendelijke lach - het kan zo eenvoudig zijn de atmosfeer in het kantoor te verbeteren. De combinatiekasten uit de **PRISMA 2**-serie maken van medewerkers collega's, omdat de weerszijdig bedienbare combinatiekasten niet alleen voldoende ruimte bieden voor persoonlijke spullen, maar ook geschikt zijn voor allerlei vormen van communicatie.

Afzonderlijk maar toch samen: de combinatiekast kan aan beide zijden worden gebruikt. Zo kunt u uw werkplek naar eigen smaak inrichten.





CREW-Bench-oplossingen kunnen eenvoudig worden aangepast aan de behoeften van de betreffende medewerkers en hun taken.

In combinatie met het scheidingswandsysteem **TERIO PLUS** kunnen individuele separaties worden geïntegreerd in het dagelijkse werk zonder collega's uit het oog te verliezen.



▶ SCANNEN EN VIDEO BEKIJKEN

## WELLBEING

In hoogte verstelbare bureaus verhogen de prestaties met maximaal

**45%.\***

De persoonlijke feel-good factor in het kantoor is niet alleen afhankelijk van de eigen creatieve vrijheid, maar wordt ook in grote mate beïnvloed door ergonomische aspecten. Zo zitten mensen die zich vaak moe voelen op kantoor te veel en te lang. Een Amerikaanse studie toonde aan dat zit-/stafels de prestaties met 45% kunnen verhogen. Met een in hoogte verstelbaar bureau brengt u dus niet alleen meer dynamiek in het kantoor, maar ook meer efficiëntie.

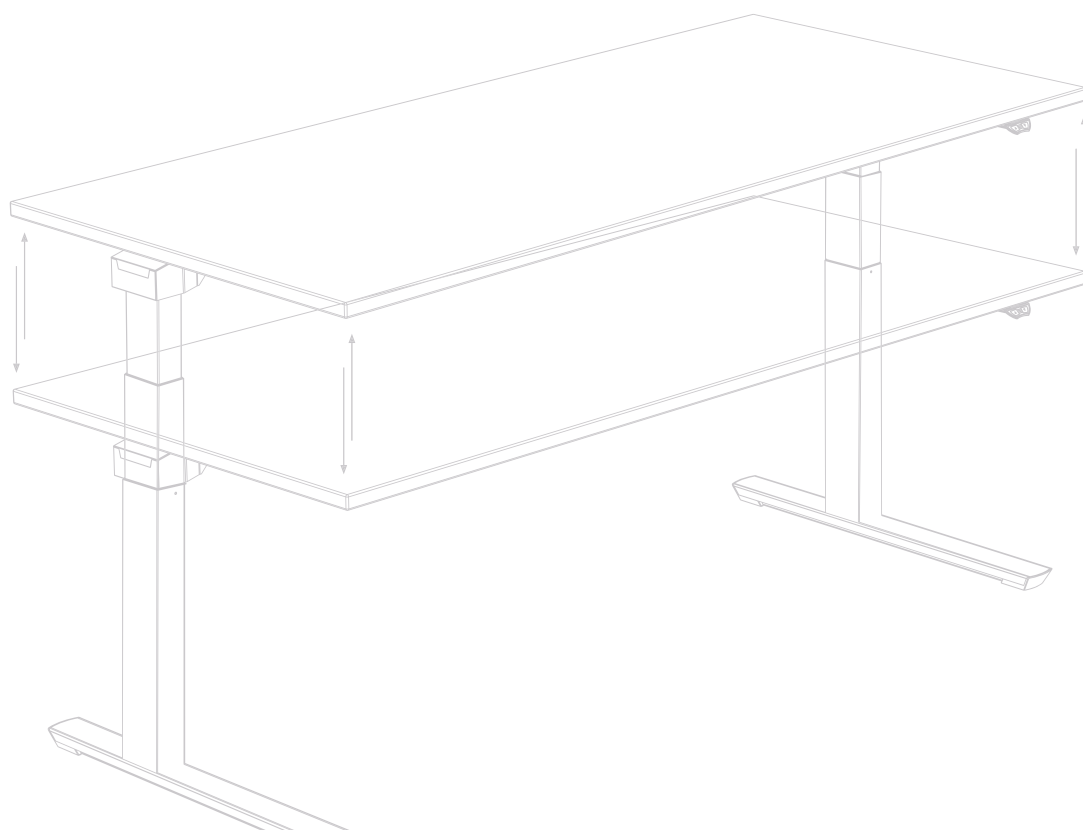





Een ergonomische werkplekinrichting kan ook zonder elektriciteit zeer snel worden gerealiseerd door middel van een gasdrukker, via het Easy-Pusch mechanisme of met een slinger - onze elektromotorische zit-/ statafels kunt u ook zeer eenvoudig van positie veranderen.



## Creëer hoogte - met onze in hoogte verstelbare bureaus

Volgens een Forsa-onderzoek voor de Techniker Krankenkasse brengt 56% bijna al zijn werktijd door in zittende houding. Het is bewezen dat je daardoor sneller en makkelijker moe wordt. Een volledig ergonomische werkplek met een in hoogte verstelbare tafel maakt het mogelijk om op elk moment zonder moeite te wisselen tussen zittende en staande activiteiten.

**CREW** en **CALDO** bieden een vrij instelbaar bereik tussen 650 en maximaal 1250 mm door een traploze hoogteverstelling - het bevorderen van de gezondheid kan zo eenvoudig zijn.

Dynamiek is een kwestie  
van lichaamshouding.





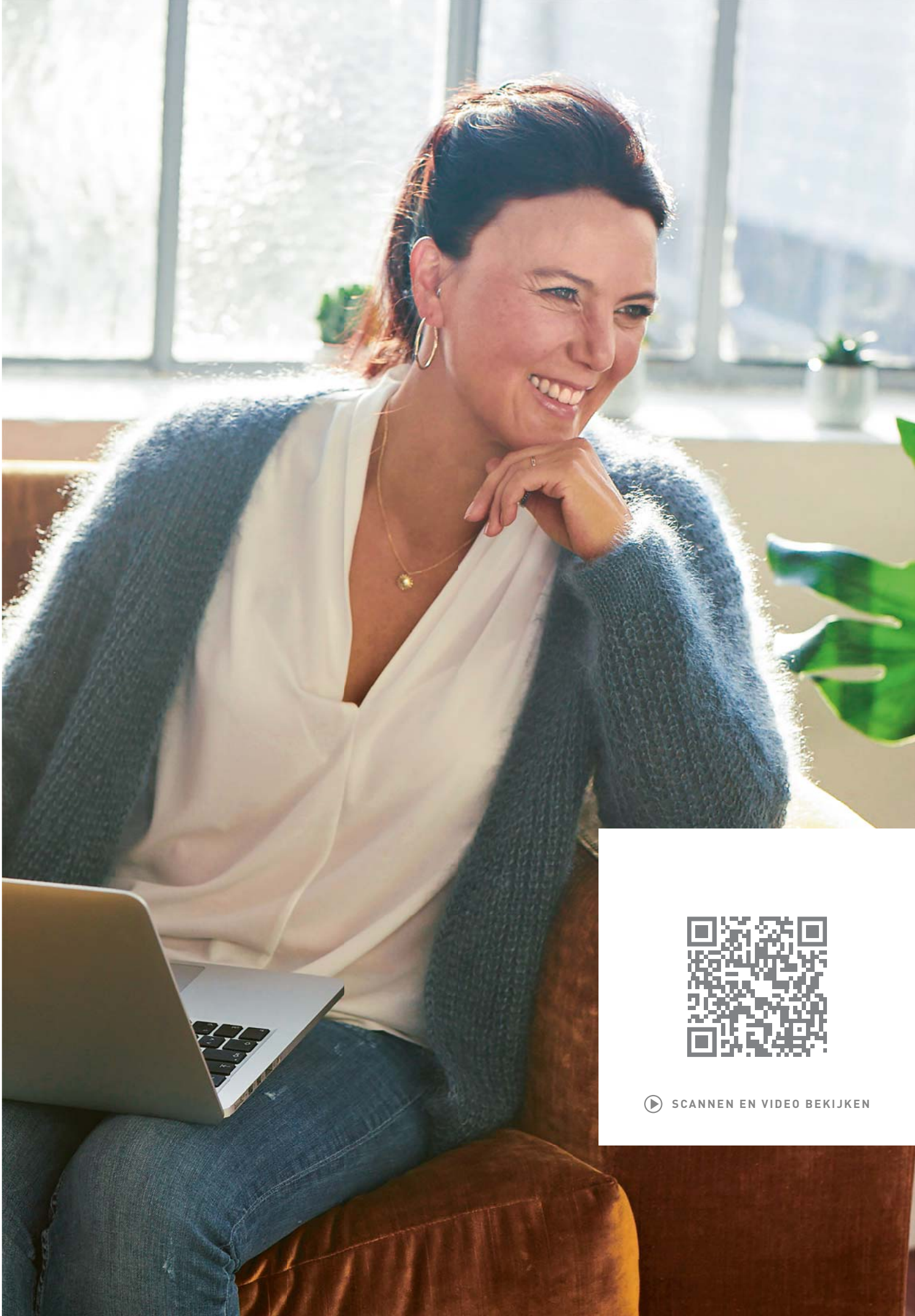

▶ SCANNEN EN VIDEO BEKIJKEN

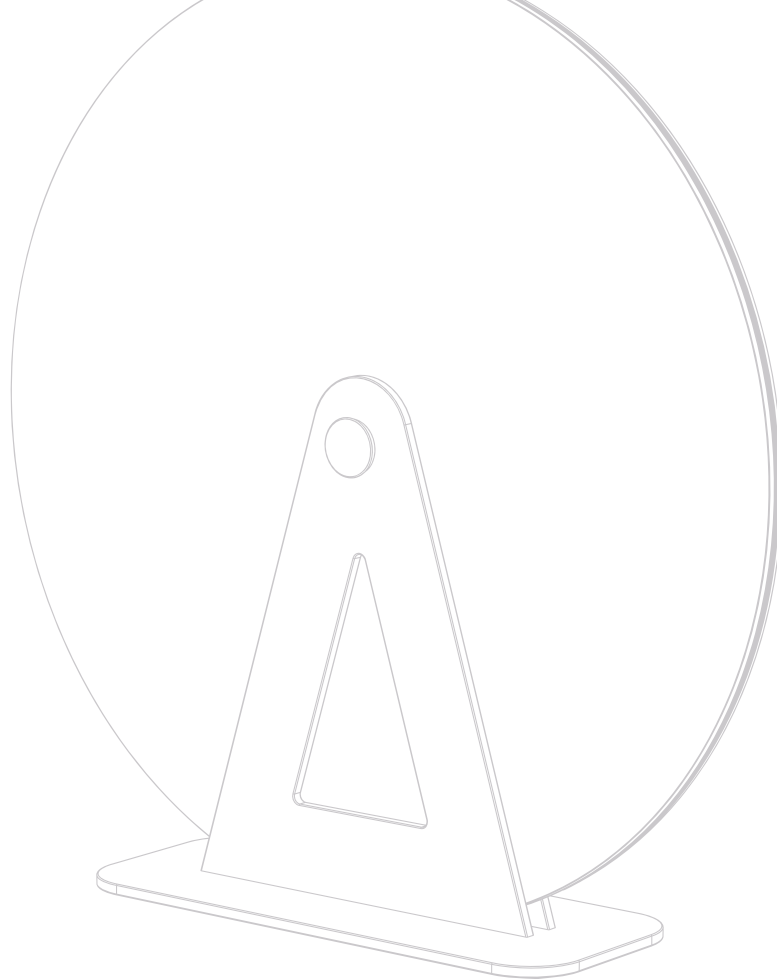

## LOUNGE & RELAX

Innovaties in werkomgevingen lopen sterk achter op de dynamiek van de nieuwe manieren van werken. Het merendeel van de werknemers geeft de voorkeur aan een open werkruimte zolang er maar mogelijkheden zijn om zich terug te trekken. Pauzes en ontmoetingen met collega's verhogen de tevredenheid en leiden tot een hogere kwaliteit van het werk. Kantooromgevingen moeten daarom flexibel en sfeervol zijn om een plek te worden waar werknemers graag tijd doorbrengen.

**78%**

wenst zich een werkomgeving met de mogelijkheid zich terug te kunnen trekken.\*

# Concentratie in een handomdraai.



DISC met een diameter van 160 cm en pinbare stoffen bekleding in een breed scala aan kleuren kan worden gebruikt voor alles, van prestigieuze ontvangstruimtes en mid-centrale zones tot open kantoren.



Privacy scherm, geluidabsorber, ruimteverdeler en designelement tegelijk - dat is wat de mobiele ruimteverdeler **DISC** zo onderscheidend maakt. De cirkelvormige schijf is uiterst variabel in zijn toepassingsmogelijkheden en kan gemakkelijk en comfortabel van A naar B worden gerold. Dit verbetert niet alleen de akoestiek, maar creëert ook flexibele ruimtes voor concentratie en welbevinden.





Zitcomfort op  
alle niveaus

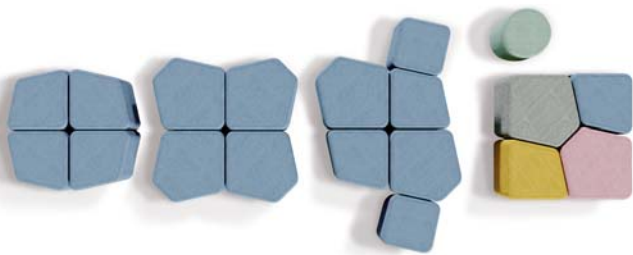



## We noemen het „flexibel leven“.

Een perfecte mix van sfeer en flexibiliteit. De volledig gestoffeerde softseatingcollectie ME-LOUNGE kan steeds opnieuw worden herschikt, biedt zitcomfort en geeft een huiselijk karakter aan elke omgeving. Creëer een alternatieve plek om te werken en te ontspannen.

**BESTE UITZICHTEN  
OM JE THUIS TE VOELEN**





Geen mens  
kan zich com-  
fortabel voelen  
zonder zijn  
toestemming.

Mark Twain



**Wanneer kijk je er naar uit om naar kantoor te gaan?** De directieleden van PALMBERG, Nicole Eggert en Julianne Utz-Preußing, hebben gereageerd met een duidelijk antwoord: Als je je daar echt op je gemak voelt.

**Mevrouw Utz-Preußing, mevrouw Eggert, waar gaat het „Feelgood initiatief“ van PALMBERG precies over?**

**J. Utz-Preußing:** Als je het zo stelt, klinkt het als een kortetermijnidee, een marketinginstrument. Maar dat is het niet. De afgelopen maanden hebben we veel tijd besteed aan het nadenken over onze filosofie en wat de kern is van waar we mee bezig zijn bij de productie van kantoormeubilair. Het is duidelijk geworden:

■ *Wat we ook doen, het moet ervoor zorgen dat de mensen op kantoor zich beter voelen. Dat ze zich op hun gemak voelen.*

Alle functionaliteiten, ontwikkelingen en innovaties moeten hieraan ondergeschikt worden gemaakt.

**N. Eggert:** Dit is in wezen wat we willen uitdrukken met onze claim „Met plezier naar kantoor“. Vandaag de dag moeten kantoormeubelen een grote verscheidenheid aan taken vervullen: Ze moeten de interne communicatie vergemakkelijken, teamwerk mogelijk maken, maar tegelijkertijd ruimte creëren voor geconcentreerd individueel werk.

Ze moeten de gezondheid bevorderen, de akoestiek optimaliseren, flexibel en ruimtebesparend zijn. En, niet te vergeten, er goed uitzien en de bedrijfswaarden vertegenwoordigen. Maar wat is de gemene deler van al deze functionaliteiten?

De verbetering van de feel-good sfeer op kantoor. Dat is ons doel.

## Maar hoe weet je wat mensen verwachten van een kantoor? Wanneer voelen ze zich op hun gemak?

**J. Utz-Preußing:** Natuurlijk hebben wij veel ervaring - bij PALMBERG worden immers al sinds 1921 meubels gebouwd. Maar we vertrouwen niet alleen op deze kennis.

In de eerste plaats luisteren we heel goed naar onze klanten en stellen we specifieke vragen. Wat is er nodig? Wat kunnen we beter doen? Daarnaast scannen we voortdurend de markt, verzamelen we studies van gerenommeerde marktonderzoeksinstituten en werken we nauw samen met universiteiten en technische hogescholen. Op deze manier identificeren we de uitdagingen waar kantoren vandaag de dag voor staan.

We verzamelen al deze resultaten in een grote database en verwerken ze in onze ontwikkelingen.



Voor het 100ste Bauhaus-jubileum werkt PALMBERG samen met de ontwerpfabing van de Hogeschool van Anhalt in Dessau. Studenten van het studiejaar „Geïntegreerd ontwerp” ontwikkelen onder leiding van Prof. Katja Thoring, professor voor 2D/3D design en experimenteel ontwerp, meubels, accessoires en innovatieve interieuroplanningen en visies voor het kantoor van de toekomst.

### dagelijks af-fabriek:

**25** Trucks  
**300** Bureaucontainers  
**700** Bureaus  
**800** Kantoorkasten  
**250** Akoestische elementen  
**230** Communicatie meubilair



**N. Eggert:** Elk type kantoor heeft voor- en nadelen, of het nu gaat om een individueel kantoor, een open kantoor of een flexwerkplek, waarbij elke medewerker elke dag op zoek gaat naar een nieuwe plek.

■ *Wij nemen deze verschillende kantoorconcepten onder de loep en presenteren kantoormeubeloplossingen die helpen om de voordelen nog beter naar voren te brengen en de nadelen zoveel mogelijk te compenseren.*

### Kunt u een concreet voorbeeld geven?

**J. Utz-Preußing:** Steeds meer bedrijven verlaten het klassieke individuele kantoor en kiezen voor grotere ruimtes waarin meerdere medewerkers zijn gevestigd. We weten dat 52% van alle medewerkers de voorkeur geeft aan dit type kantoor omdat dit communicatiever en levendiger is. Tegelijkertijd brengt dit verschillende uitdagingen met zich mee. Enerzijds: het geluidsniveau. De mensen telefoneren, kletsen zelfs het klikken op de knoppen kan de persoon die naast hen zit storen en afleiden. Dit kan leiden tot een verminderde concentratie en een verlies aan efficiëntie. Om dit tegen te gaan hebben we een breed scala aan geluidsreducerende oplossingen ontwikkeld die de ruimte-akoestiek optimaliseren. Dit zorgt er meetbaar voor dat medewerkers zich weer beter kunnen concentreren op hun werk.



**N. Eggert:** Naast de akoestiek lijkt ook vaak de gezelligheid en vriendelijkheid onder open kantoorruimtes. Vaak lijkt een grote ruimte vol met bureaus koel en puur functioneel. Hier helpen meubelementen die kleur en design in het spel brengen. De zachte zitkubussen van de MELOUNGE serie zijn daar een goed voorbeeld van. Of de DISC-ruimteverdeler, die net de German Design Award heeft gewonnen, die heeft ook een akoestisch-verbeterende functie. Deze elementen, die in verschillende kleuren verkrijgbaar zijn, kunnen vrij in de ruimte worden bewogen, zijn volledig flexibel te gebruiken en hebben een hoge designstandaard. En: ze maken van het kantoor een ruimte van welbevinden.



PALMBERG werd opnieuw met een van de meest gerenommeerde internationale designprijzen onderscheiden. De DISC werd bekroond met de Duitse Design Award „Winner“ 2020 in de categorie „Excellent Product Design - Office Furniture“.



## Ziet u een verandering in de kantoorcultuur?

**J. Utz-Preußing:** Absoluut. De verandering is enorm en het ontwikkelt zich verder. Over het geheel genomen kan het worden samengevat onder het sleutelwoord „flexibiliteit“, dat zojuist is genoemd.

■ *Eén ding is duidelijk: er bestaat tegenwoordig niet meer zoiets als „het“ kantoor.*

Vandaag de dag bestaan de meest uiteenlopende benaderingen - van loftachtige co-working space via kantoorlandschappen tot thuiskantooroplossingen - naast elkaar op gelijke voet. Maar niet alleen is elk kantoor anders - elke werknemer is ook anders.

En de jongere generatie verwacht nu dat hun werkgever ingaat op individuele behoeften. Flexibele werktijden, thuiskantoor, in hoogte verstelbare bureaus, een mooi, modern kantoor met Community en Collaboration Spaces - dit alles is vandaag de dag bijna standaard. Wij ontwikkelen oplossingen voor dit hele scala aan scenario's.

## En waar is het klassieke kantoor?

**N. Eggert:** Dat zal zo blijven, geen twijfel over mogelijk - het is nog steeds een basismarkt voor ons. Want zelfs een klassiek kantoor kan zo worden ingericht dat alle medewerkers zich er prettig bij voelen. Flexibele opbergruimte, ruimte om je te kunnen terugtrekken, communicatiezones, enz.

Veel bedrijven zijn zich er ook niet van bewust hoeveel een in hoogte verstelbaar bureau in een mum van tijd kan doen voor de gezondheid en de efficiëntie van de werknemers. Hier geven we vaak al in de planningsfase informatie en ondersteuning aan klanten.



## Hoe ziet de toekomst eruit, waarin u PALMBERG wilt leiden?

**J. Utz-Preußing:** Drie doelstellingen hebben voor ons de hoogste prioriteit:

■ *Het bedrijf blijft in familiehanden. We willen onze medewerkers een zekere baan bieden en een goede werkgever zijn.*

Om deze doelen te bereiken is een goede mate van innovatieve geest nodig, niet alleen om de veranderingen op de kantoormeubelmarkt te herkennen, maar ook om actief oplossingen te ontwikkelen en met de tijd mee te gaan. Tegelijkertijd is het voor ons belangrijk om niet blindelings elke trend te volgen, maar om bewuste beslissingen te nemen over wat verstandig en duurzaam is.

  
570  
(daarvan **33** leerlingen)

**N. Eggert:** Duurzaamheid is een goed sleutelwoord in onze moderne tijd. Ons bedrijf wordt al jaren gekenmerkt door een gezonde en duurzame groei. Wij zijn stevig verankerd in onze regio en hebben ons vanuit onze locatie ontwikkeld tot een van de toonaangevende kantoormeubelfabrikanten in Europa.



**25.000 m<sup>2</sup>**  
overdekt productieoppervlak

We willen deze marktpositie stabiliseren en versterken. Wij zijn ervan overtuigd dat een aantal beproefde strategieën die in de afgelopen decennia zijn ontwikkeld, vandaag de dag nog steeds gerechtvaardigd zijn. Zij hebben PALMBERG gemaakt tot wat het nu is, een gecertificeerde, milieubewuste en sociale onderneming.



Al onze productcategorieën zijn minstens Level 2 gecertificeerd.



Onze regionale solidariteit blijkt ook uit de jarenlange steun van het dames volleybalteam van SSC PALMBERG Schwerin.

**J. Utz-Preußing:** Bij deze strategieën hoort bijvoorbeeld, niet voor een winst op korte termijn te gaan en daarmee onze bedrijfsprincipes over boord te gooien. Onze gespecialiseerde dealers zijn onze partners.

Dankzij deze zeer nauwe samenwerking kunnen we onze eindklanten een eersteklas service op locatie bieden. Ze profiteren van individuele aandacht, een uitzonderlijk goede bereikbaarheid, een hoge reactie- en verwerkingssnelheid en een grote flexibiliteit met betrekking tot speciaal oplossingen.

Bovendien geeft ons eigen wagenpark van meer dan 100 vrachtwagenopleggers ons een grote logistieke onafhankelijkheid, wat resulteert in een ongeëvenaard hoog niveau van stiptheid van de levering, zelfs voor grote projecten. Want sommige dingen zullen bij PALMBERG in de toekomst niet veranderen. En dit houdt ook in dat we een partner zijn waar u voor 100% op kunt vertrouwen.

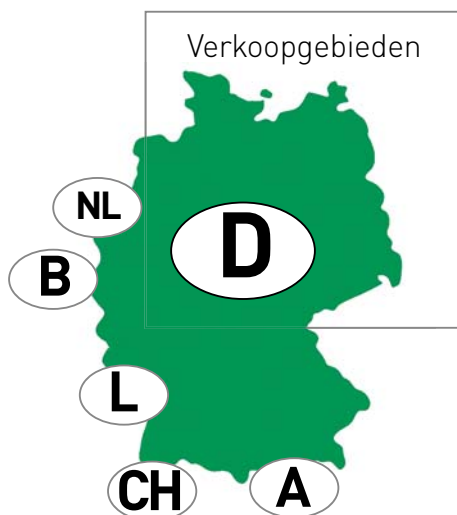

**OMDAT WE ENTHOUSIAST ZIJN OVER  
DUURZAAMHEID...**

**KUNNEN WE OOK DE VOLGENDE  
GENERATIE INSPIREREN.**



BEZOEK ONS IN  
ONZE SHOWROOMS.

**SCHÖNBERG**  
REHNA  
**HAMBURG**  
DÜSSELDORF  
**BERLIN**  
**MÜNCHEN**  
STUTT GART  
**FRANKFURT**  
ZWITSERLAND  
**NEDERLAND**

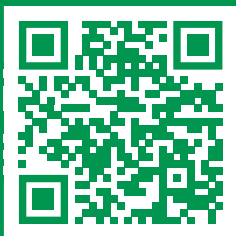

OF OP  
PALMBERG.NL



## IMPRESSUM

### Uitgeverij

PALMBERG Büroeinrichtungen + Service GmbH  
Am Palmberg 9 · 23923 Schönberg · DE  
Tel. +49 38828 38-0 · Fax +49 38828 38-136  
www.palmberg.de · info@palmberg.de

### Verantwoordelijk

Christoffer Süß  
Marketingmanager

### Concept

Schmidt-Ohm + Partner Werbeagentur GmbH  
www.sop-hamburg.de

### Drukkerij

Dräger + Wullenwever  
print + media  
www.draeger-wullenwever.de

### Foto credits

- © PALMBERG
- © iStock
- © Florian Grill - photography | motion
- © CASA - Studio für Interieurfotografie
- © emotions4life - Studio für Werbefotografie
- © Central Studios
- © Karsten Eggert - Mediakonsum
- © Fotowerker
- © Felix Matthies - STUDIO HOHELUF
- © Eckhard Mai

### Referenties

- © WAREMA - Ingo Peters Photography
- © Hunkemöller & AXA - Andrea Dingeldein
- © Etex, Hafenhuis & HoGent - Sarah Blee
- © Coca Cola - Werner Huthmacher
- © Festival MV Schwerin - Oliver Borchert
- © Feuerwehr Hasselt - Raf Beckers, Artimodus
- © Van Vlierden - Van Vlierden, Neerpelt
- © Euroimmun - Stephan Kühl

### Gender toelichting

Omwillen van de leesbaarheid wordt  
van een geslachtsneutrale nuancering  
afgezien. Overeenkomstige voorwaarden  
gelden in principe voor alle geslachten.



### We beschermen het milieu!

Dit product is gemaakt van FSC-gecertificeerd hout.